

SQUARE VIP

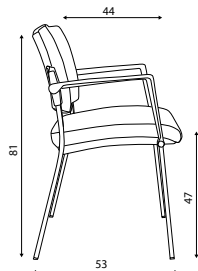

SQUARE VIP

Hmotnost 8 kg
Balení 0,25 m³
Šířka sedáku 46 cm
Celková šířka 50 cm



SQUARE VIP Základní varianta zahrnuje:

- prošíté hrany sedáku i opěráku
- bez područek
- spotřeba látky 0,8 m v šíři 1,4 m
- nosnost 130 kg
- stohovatelnost 5 ks
- nelze vyrobit v látce Fill

Cenová kategorie látky	SQUARE VIP ČERNÝ PLAST		SQUARE VIP ŠEDÝ PLAST	
	konstrukce černá, šedá	chromová konstrukce	konstrukce černá, šedá	chromová konstrukce
1	3 194 CZK	3 334 CZK	3 394 CZK	3 534 CZK
2	3 320 CZK	3 460 CZK	3 520 CZK	3 660 CZK
3	3 474 CZK	3 614 CZK	3 674 CZK	3 814 CZK
4	3 894 CZK	4 034 CZK	4 094 CZK	4 234 CZK
5	5 014 CZK	5 154 CZK	5 214 CZK	5 354 CZK



PP područky
P17

+396 CZK

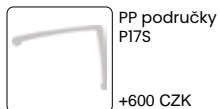

PP područky
P17S

+600 CZK

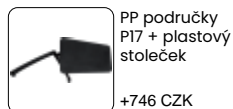

PP područky
P17 + plastový
stoleček

+746 CZK



PP područky
P17 + dřevěný
stoleček

+946 CZK



Čalouněná
záda

+500 CZK



Drátěný
košík
pod sedák

+308 CZK



Spojka do řady

+33 CZK





SQUARE



SQUARE

Hmotnost 6,2 kg
Balení 0,25 m³
Šířka sedáku 46 cm
Celková šířka 50 cm

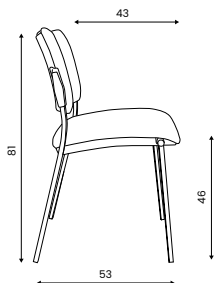

SQUARE

Základní varianta zahrnuje:

- bez područek
- spotřeba látky 0,75 m v šíři 1,4 m
- nosnost 130 kg
- stohovatelnost 5 ks

Cenová kategorie látky	SQUARE ČERNÝ PLAST		SQUARE ŠEDÝ PLAST		SQUARE PLASTOVÁ		SQUARE DŘEVĚNÁ	
	konstrukce černá, šedá	konstrukce chromovaná	konstrukce černá, šedá	konstrukce chromovaná	konstrukce černá, šedá	konstrukce chromovaná	konstrukce černá, šedá	konstrukce chromovaná
1	2 666 CZK	2 806 CZK	2 866 CZK	3 006 CZK	2 182 CZK	2 322 CZK	3 687 CZK	3 827 CZK
2	2 774 CZK	2 914 CZK	2 974 CZK	3 114 CZK				
3	2 906 CZK	3 046 CZK	3 106 CZK	3 246 CZK				
4	3 266 CZK	3 406 CZK	3 466 CZK	3 606 CZK				
5	4 226 CZK	4 366 CZK	4 426 CZK	4 566 CZK				

BARVY PLASTŮ:

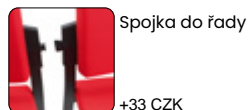
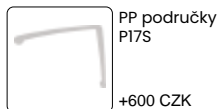
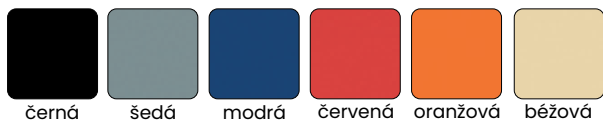

BARVA MOŘENÍ:





SQUARE MULTISED

Cenová kategorie látky	SQUARE MULTISEDÁK ČALOUNĚNÝ		SQUARE MULTISEDÁK plastový	SQUARE MULTISEDÁK dřevěný
	černý plast	šedý plast		
2-sedák	1	8 288 CZK	7 320 CZK	10 330 CZK
	2	8 504 CZK		
	3	8 768 CZK		
	4	9 488 CZK		
	5	11 408 CZK		
3-sedák	1	11 553 CZK	10 101 CZK	14 616 CZK
	2	11 877 CZK		
	3	12 273 CZK		
	4	13 353 CZK		
	5	16 233 CZK		
4-sedák	1	14 820 CZK	12 884 CZK	18 904 CZK
	2	15 252 CZK		
	3	15 780 CZK		
	4	17 220 CZK		
	5	21 060 CZK		
5-sedák	1	18 086 CZK	15 666 CZK	23 191 CZK
	2	18 626 CZK		
	3	19 286 CZK		
	4	21 086 CZK		
	5	25 886 CZK		

Multisedák
• barevné provedení traverzy multisedáku: černá nebo šedá barva
• nohy do A chromové (+1 000 CZK), šedé, černé + 0 CZK
• příplatek za chromované nohy  +0 CZK
• cena za odkládací dřevěný stolek = cena 1 místa k sezení
• konstrukce multisedáků lze kotvit k podlaze (+0 CZK) nebo ke zdi (+1 000 CZK)
• příplatek za variantu VIP (prošíte hrany sedáku i opěráku) +600 CZK na 1 místo k sezení

Multisedák	Celková šířka (bez područek)	Celková nosnost
2-sedák	104 cm	260 kg
3-sedák	156 cm	390 kg
4-sedák	208 cm	520 kg
5-sedák	260 cm	650 kg

Základní varianta zahrnuje:
• bez područek
• nohy ve tvaru 

BARVY PLASTŮ:

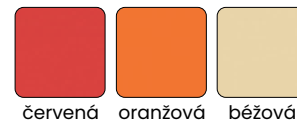

BARVA MOŘENÍ:



buk

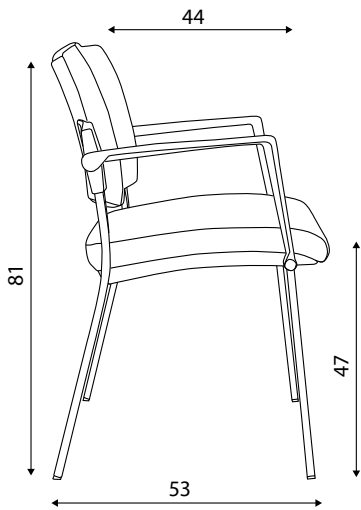

LEGENDA

Područka P24	pevná područka bez možnosti nastavení, s PP topem
Područka P34	pevná područka bez možnosti nastavení, s PP topem
Područka P44C	2D stavitelná područka (možnost výškového nastavení, horizontální posuv držáku područky do strany od sedáku), s PU topem, s chromovým tělem
Područka P41S, W	výškově stavitelná područka s PP topem
Područka P48C	4D stavitelná područka (možnost výškového nastavení, horizontální posuv topu područky dopředu / dozadu a do strany, horizontální posuv držáku područky do strany od sedáku), s PU topem, se zámkem, s chromovým tělem
Područka P51	výškově stavitelná područka s PP topem
Područka P54	výškově stavitelná područka s PU topem
Područka P58	3D stavitelná područka (možnost výškového nastavení, horizontální posuv topu područky dopředu / dozadu a do strany), PU top s ovladačem, se zámkem
Područka P76	5D stavitelná područka (možnost výškového nastavení, horizontální posuv topu područky dopředu / dozadu a rotace topu, extra rotace topu (ovládání tlačítkem, možnost nastavení až o 90°), horizontální posuv držáku područky do strany od sedáku), s PU topem
Područka P78	4D stavitelná područka (možnost výškového nastavení, horizontální posuv topu područky dopředu / dozadu a rotace topu, horizontální posuv držáku područky do strany od sedáku), s PU topem
Područka P98	4D stavitelná područka (možnost výškového nastavení, horizontální posuv topu područky dopředu / dozadu a rotace topu, horizontální posuv držáku područky do strany od sedáku), s PU topem
PP	plast
PU	měkčený polyuretan

Přehled mechanik a jejich funkcí	NON	Hokejka	Synchro	T-synchro	LaP	TB-synchro	Synchro P	IMA	Ergo	Assist block	Základní mechanismus u křesel se sedákem a opěrkem z 1 kusu
Nastavení vzdálenosti opěraku od sedáku		x									
Horizontální posuv sedáku	x			x	x	x	x	x	x		
Nastavení úhlu sedáku (samostatné)					x			x	x		
Zajištění opěraku v kterékoli poloze v rozmezí 20°											
Závislé naklápění sedáku a opěraku	x		x	x	x	x	x	x	x	x	
Nezávislé naklápění sedáku a opěraku											
Zajištění v 5 polohách	x		x	x	x	x	x	x	x	x	
Nastavení odporu naklápění opěraku v závislosti na hmotnosti uživatele (manuální)	x		x	x	x	x	x	x	x	x	
Antišokový systém zabráňující samovolnému navrácení opěraku při odjištění funkce naklápění	x		x	x	x	x	x	x	x	x	
Omezení náklonu opěraku	x										
Zajištění naklápění opěraku v základní poloze											x